

SOLUCIONES TEXA



Más de 30 años de Equipamiento para talleres

TEXA nació en 1992 de una gran intuición, que permitió anticipar un verdadero cambio de época: la introducción de componentes electrónicos en los vehículos, una tendencia que pronto se convertiría en el nuevo estándar en el ámbito automotivo. Esta capacidad de mirar siempre hacia adelante, anticipándose a las necesidades de los profesionales de la reparación, sigue siendo hoy la principal razón del éxito de TEXA.

Treinta años de investigación, desarrollo, diseño, fabricación. Una meta que atestigua el crecimiento continuo y constante de una empresa italiana que ha sabido imponerse por la calidad de sus productos, dedicados a equipos de taller y por el servicio al cliente. Con la conciencia de que aún queda mucha carretera por recorrer y nuevos caminos tecnológicos por seguir.

"Cuando fundé TEXA, tenía en mente una empresa diferente al concepto clásico de "fábrica": una realidad virtuosa formada por personas e ideas, siempre mirando hacia el futuro. Treinta años después, puedo decir con gran satisfacción que esa ambiciosa meta se ha logrado, gracias a la colaboración de un equipo calificado que comparte la misma visión".

Bruno Vianello
Presidente de TEXA



Diseño de Milo Manara conmemorativo de los 30 años de TEXA

Las soluciones TEXA

para Equipamiento de Talleres

Las soluciones de TEXA dedicadas al mundo del equipamiento de talleres son el resultado de más de treinta años de investigación y desarrollo en esta área y destacan por su calidad constructiva, exhaustividad, seguridad y facilidad de uso.

TEXA ha desarrollado la gama más completa de equipos multimarca y multiambiente, que satisface las necesidades actuales de mecánicos, talleres de carrocería, especialistas en ruedas, especialistas en la sustitución de cristales, centros fast-fit, y que incluye: **visualizadores, interfaces vehículos, desinfectantes de ozono, reguladores de faros inteligentes, dongle OBD para diagnóstico remoto** de vehículos pesados, sistemas de **calibración ADAS**, dispositivos de control **TPMS**, equipos para las **mediciones eléctricas**, instrumentos de análisis de emisiones, **descarbonizadoras de hidrógeno**, estaciones dedicadas al **mantenimiento de A/A**.



AMBIENTES



SOFTWARE de GESTIÓN



Diagnosis

Visualizadores

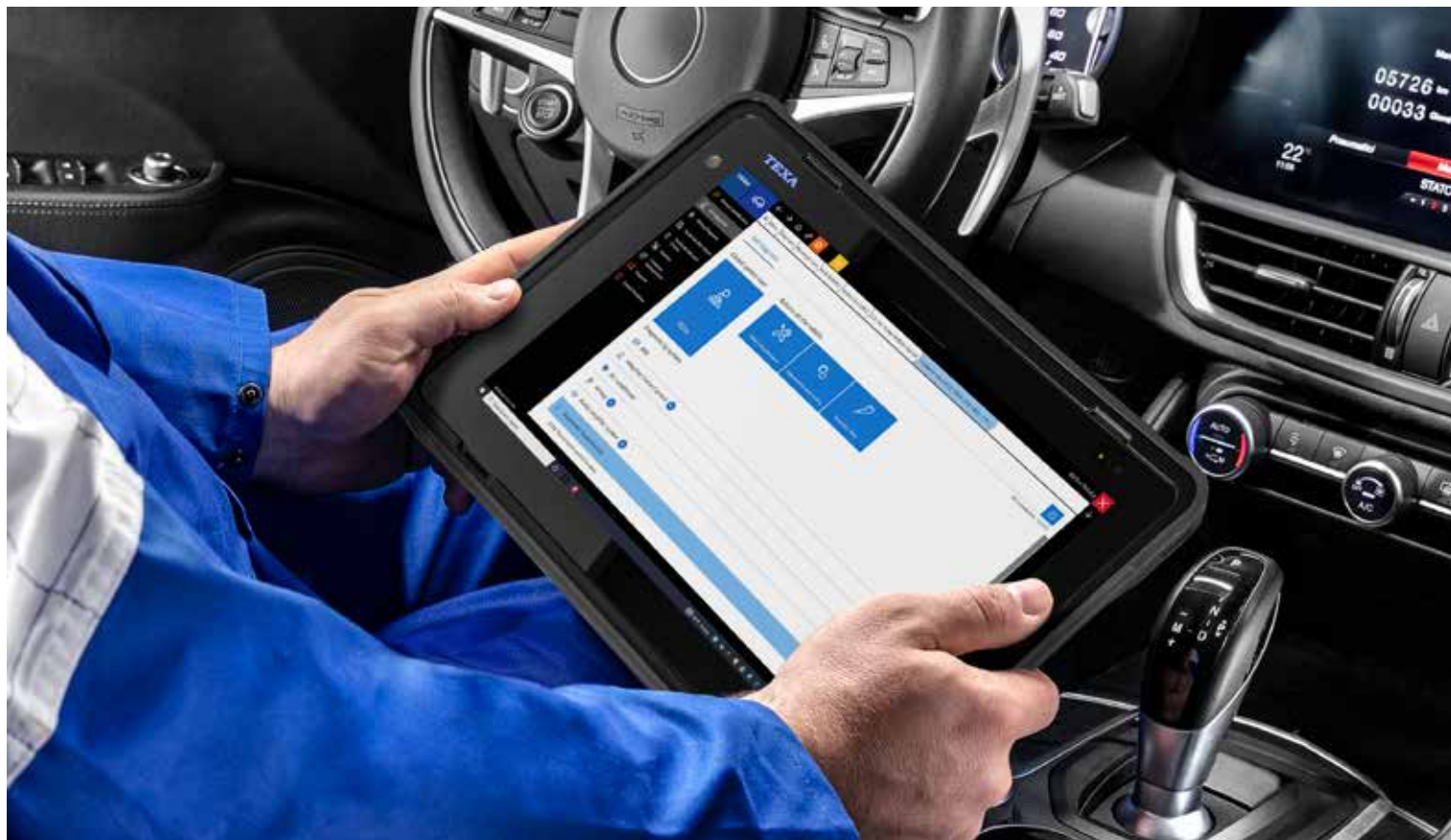

AXONE VOICE



El innovador visualizador multimarca y multiambiente top de gama, garantiza al mecánico operaciones rápidas, completas y precisas **en todos los vehículos**. Se trata del primer instrumento de diagnóstico *manos libres*, que marca el comienzo de una nueva era en el mundo de la diagnosis gracias a los comandos de voz*, el reconocimiento facial y pantallas de grandes dimensiones. Es un instrumento **2 en 1** ya que es totalmente compatible con la realización de operaciones en PassThru. Dispone de un **hardware excepcional**, gracias al procesador Intel® i5 Quad-core, 16 Giga LPDDR4 de memoria RAM y un almacenaje de 512 GB SSD. Otro elemento distintivo es el **estándar militar MIL-STD 810G** (transit drop test), que hace que el instrumento sea resistente a los golpes y caídas.



Carcasa de magnesio



Display 13.3" Gorilla® Glass



Resolución 2560x1600 px



2 Cámaras

Trasera: 8 MP AF con FLASH
Frontal: 8 MP



Memoria RAM 16 GB LPDDR4



Almacenamiento 512 GB SSD PCIe



CPU Intel® Core i5



Control por voz



* La función de control por voz solo está disponible en los idiomas seleccionados. Requiere una conexión a Internet y una suscripción activa a TEXPACK DIAGNOSIS



AXONE NEMO 2



Visualizador **multimarca y multiambiente** de alta gama, que garantiza al mecánico operaciones rápidas, completas y precisas en **turismos, vehículos comerciales ligeros, camiones, vehículos agrícolas** y de **movimiento de tierras, motocicletas** y **embarcaciones**. El sistema operativo Windows 10 Enterprise funciona con un procesador Intel® Pentium Quad Core N5000, con 8 Giga DDR4 memoria RAM y 250 GB SSD PCIe de almacenamiento. Otro elemento distintivo es el **estándar militar MIL-STD 810G** (transit drop test), **que hace que el instrumento sea resistente a golpes y caídas**.



Carcasa de magnesio



Display 12" Gorilla® Glass



Resolución 2160x1440 pixel



Memoria RAM 8 GB LPDDR4



Almacenamiento 250 GB SSD PCIe



CPU Intel® Pentium N5000



AXONE NEMO MINI



La nueva solución desarrollada por TEXA para la diagnosis **multimarca y multiambiente**. Cuenta con un equipamiento tecnológico excepcional, que asegura un alto nivel de rendimiento, fundamental para el uso continuo en el taller. Su sistema operativo, Windows 10 Enterprise, funciona con un procesador Intel Celeron N4120. También cuenta con una memoria RAM de 8 GB perfecta para gestionar el rendimiento del sistema informático y una memoria SSD de 256 GB. La conectividad está garantizada por un módulo Wi-Fi y Bluetooth. AXONE NEMO MINI está equipado con un **display capacitivo multitáctil de 11,6 pulgadas** que favorece la usabilidad y proporciona siempre una visión clara de todas las operaciones de diagnosis a realizar.



**CPU Intel®
Celeron N4120**



Display 11.6"



Memoria RAM 8 GB

LPDDR4



**Almacenamiento
256 GB**

SSD PCIe



Mira el video oficial
de AXONE NEMO MINI



Diagnosis

Interfaz vehículo



TXT MULTIHUB



Interfaz vehículo que permite trabajar en **turismos, vehículos pesados, motocicletas, embarcaciones, vehículos agrícolas y movimiento de tierras**, de una manera versátil, rápida e intuitiva. Está equipado con un display, muy útil para visualizar la información más importante durante las operaciones de diagnóstico.

Gestiona automáticamente los protocolos de comunicación **CAN, CAN FD***, **DoIP, PassThru** y asegura una conectividad inteligente gracias al sistema operativo Linux "a bordo". El **diseño robusto con certificación IP53** y el estándar militar MIL-STD 810G (transit drop test), completan el extraordinario equipo TXT MULTIHUB y lo convierten en una verdadera solución de alta gama, capaz de dar lo mejor en cada situación operativa.



**Display
integrado
2.42"**

* TXT MULTIHUB soporta CAN-FD para la línea CAN 6-14.
Para la gestión de más líneas está disponible el cable CAN FD adapter.

Navigator TXB Evolution



Es una interfaz vehículo de última generación, un instrumento de vanguardia **desarrollado específicamente para el ambiente de motocicletas y motores marinos**. Sus características de hardware lo hacen compatible con todos los protocolos existentes actualmente y su conector CPC de 16 pines integrado permite el uso de todos los cables de diagnóstico BIKE y MARINE. Además de la "clásica" diagnosis, permite grabar la sesión de diagnóstico en movimiento*.



* Para pruebas de diagnóstico en movimiento, lea atentamente y respete las prescripciones que se encuentran en: www.texa.com/test-drive. TEXA S.p.A. no se hace responsable de los daños derivados de un uso inadecuado que no cumpla con todas las indicaciones, secuencias y fases indicadas en la página anterior, en la guía y en el manual de usuario del producto.



Navigator NANO S



Solución de base entre las interfaces de vehículos que ofrece TEXA.

Pequeño, ligero y ergonómico, permite realizar todas las operaciones de diagnóstico en turismos, vehículos comerciales ligeros, motos, scooters, quads y motos de agua. Todo en Navigator NANO S ha sido cuidadosamente diseñado y realizado para satisfacer plenamente las necesidades del taller moderno, lo que permite que el técnico de reparación pueda realizar **todas las pruebas de diagnóstico de forma rápida y sencilla.**

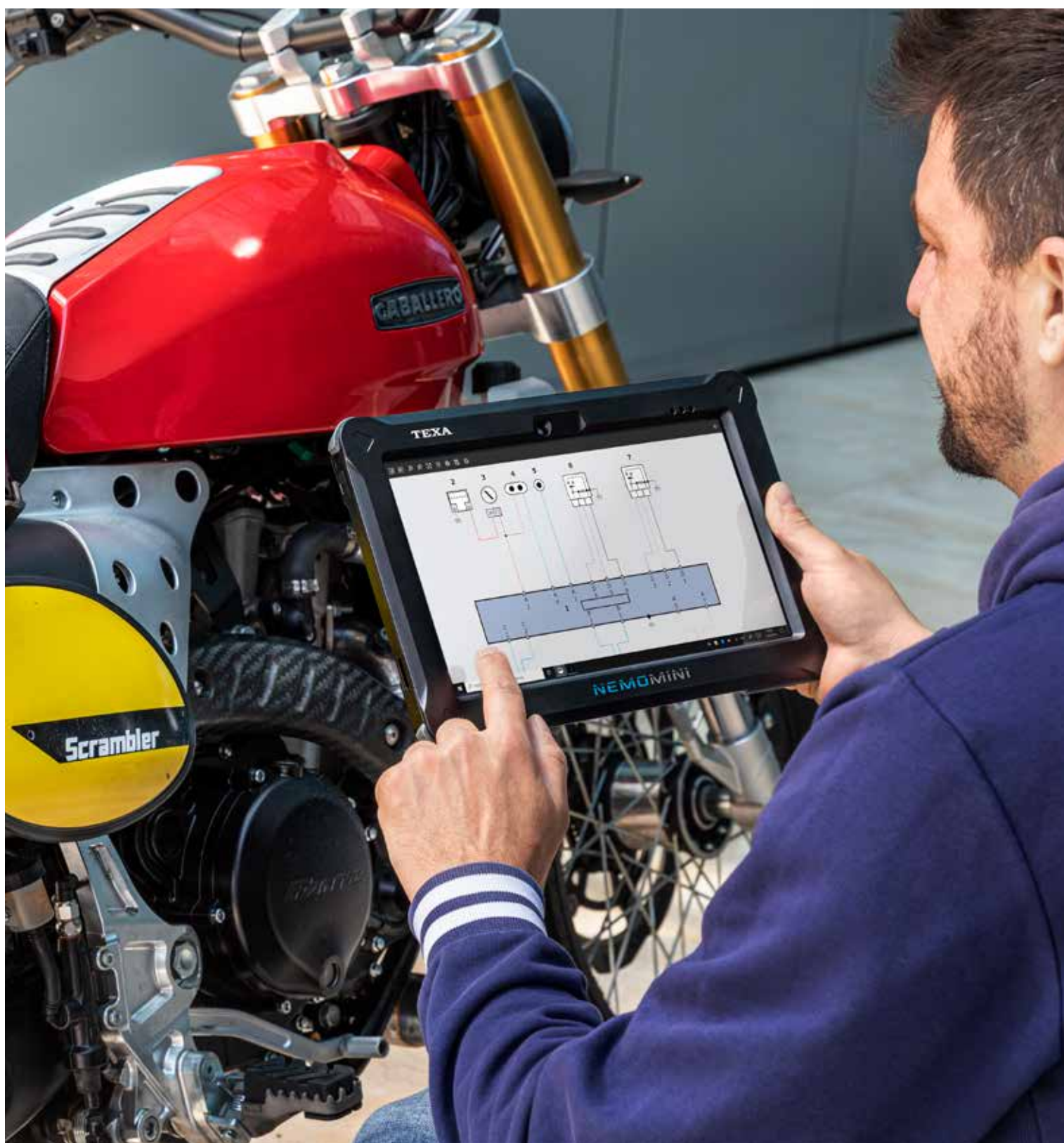

Diagnosi

Adaptadores para interfaz

DoIP NODE



Adaptador multimarca que **permite realizar operaciones de diagnóstico DoIP a gran velocidad** en vehículos equipados con comunicación BUS Ethernet.

DoIP NODE representa una gran ventaja para el mecánico, pues no tiene que reemplazar la instrumentación TEXA que ya posee (Navigator NANO S), sino que solo integra su funcionamiento usándolo siempre que el vehículo en el que está trabajando lo requiera.



Adaptador CAN FD



El nuevo **adaptador CAN FD** ha sido diseñado para conectarse a las interfaces vehículo de TEXA compatibles, para permitir la comunicación con los vehículos dotados del protocolo CAN FD, soportando el desarrollo de las operaciones en **PassThru** y **diagnosís en vehículos equipados con múltiples canales**, ampliando así esta funcionalidad también en algunos vehículos de las marcas FCA que cuentan con esta arquitectura. El protocolo CAN FD se encuentra entre los más recientes que se han introducido en el panorama automotivo y destaca por ser más rápido, más fiable y seguro.

Compatible con NAVIGATOR TXT MULTIHUB, TXT con tecnología Cortex y Navigator NANO S.



Diagnosis

Diagnosis remota

Info Connect 2



Info Connect 2 es la interfaz que permite el acceso al servicio de diagnóstico remota multimarca, desarrollada para llevar a cabo determinadas operaciones todavía no presentes en las actualizaciones del software o que pueden resultar complejas y poco habituales para la actividad que realiza el taller de forma habitual. Su funcionamiento es muy sencillo: basta con conectar la interfaz Info Connect 2 a la toma de diagnóstico del vehículo y al instrumento de visualización. El mecánico inicia la diagnosis a distancia desde el software IDC5: un experto TEXA entra en comunicación directa con el vehículo en tiempo real, como si estuviera al lado del mecánico, y completa en poco tiempo la operación deseada.

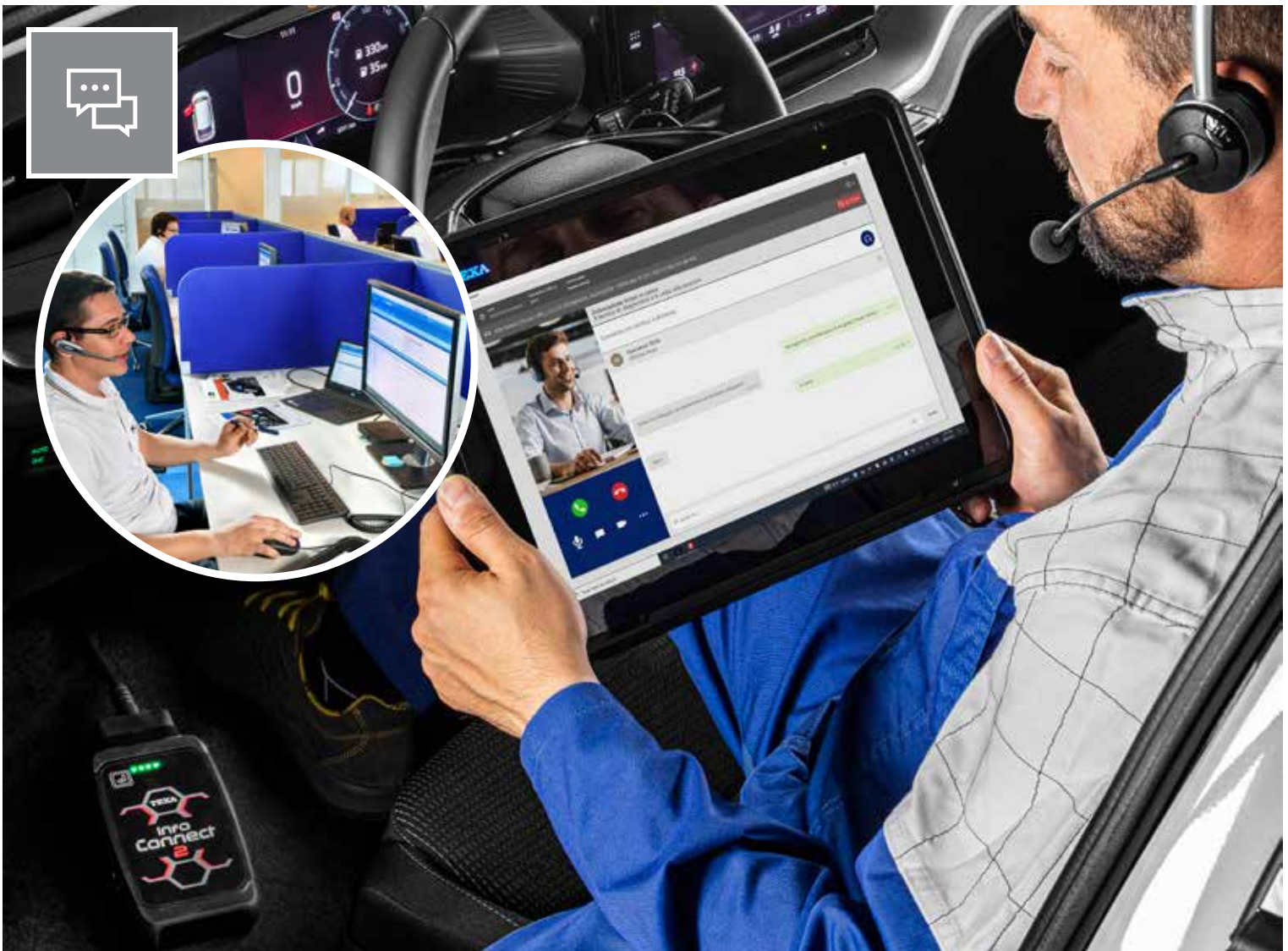

*Info Connect 2 se puede utilizar con el AXONE VOICE, AXONE NEMO2, AXONE NEMO MINI o con un PC Windows y está disponible para los talleres con a TEX@INFO CAR que se hayan suscrito al contrato de DIAGNOSIS CON ASISTENCIA REMOTA y dispongan de "TEXA Points" suficientes para realizar la operación específica solicitada.

Diagnosis ADAS

RCCS 3 BT: dos versiones para una solución top de gama



Guarda il video ufficiale
ADAS



Para la calibración de radares, lidar, cámaras y sensores, TEXA ha diseñado y desarrollado **RCCS 3 BT**, una solución de alta gama **disponible en dos versiones**: RCCS 3 BT con **Monitor** y RCCS 3 con **Paneles**.

Los nuevos **distanciómetros Bluetooth**, capaces de comunicarse directamente con el software IDC5, garantizan el **posicionamiento correcto** a través del **procedimiento** guiado. El posicionamiento es aún más **rápido**, más **fácil** y efectivo.

Ambas versiones garantizan amplias posibilidades de uso porque son simples, rápidos, precisos y pueden usarse tanto con el **kit de convergencia y verificación del eje de empuje**, como en modo de **alineación óptica**.

Dos versiones, dos formas de trabajo y un único resultado: **la máxima seguridad para el conductor y para quienes realizan calibraciones**, es posible gracias a la gran facilidad de uso y precisión del sistema RCCS 3 BT. Las soluciones ADAS de TEXA se pueden utilizar en combinación con los otros dispositivos opcionales, para poder intervenir completamente en sistemas electrónicos de asistencia a la conducción adicionales, entre los cuales:

- **ACS (All Around Calibration System)** permite realizar la **calibración de las cámaras a 360° y de los doppler**
- **IR Calibration Target e Night Vision System** permiten la **calibración de la cámara de rayos infrarrojos**,
- **Reflector para radar blind spot** indispensable para efectuar la calibración de los radares a ultrasonido
- **Simulador Doppler** para calibrar el radar blind spot. Se trata de un simulador activo que responde a la frecuencia generada del radar posterior de los vehículos.
- **Tapetes 360°** Kit modular que permite calibrar el sistema a 360 °

RCCS 3 BT con Monitor

la innovación digital para calibrar los ADAS



RCCS 3 BT con Monitor está equipado con una **pantalla HD de 75 pulgadas, definición 4K**, que ofrece siempre una visualización óptima de los paneles, respetando la relación de proporción 1:1 en línea con las especificaciones de cada fabricante. Además, **no deforma ni redimensiona** las imágenes de las mismas.

Gracias a un **Mini PC** integrado, RCCS 3 se sincroniza perfectamente con el software IDC5 y los paneles se seleccionan y configuran en el monitor sin posibilidad de error. Las constantes **actualizaciones de software** ponen a disposición nuevos vehículos y nuevos paneles, así como **fichas de ayuda** indispensables elaboradas por marca y modelo. Así, el usuario tiene la certeza de realizar las operaciones con la máxima precisión, pudiendo contar con una cobertura extraordinaria.

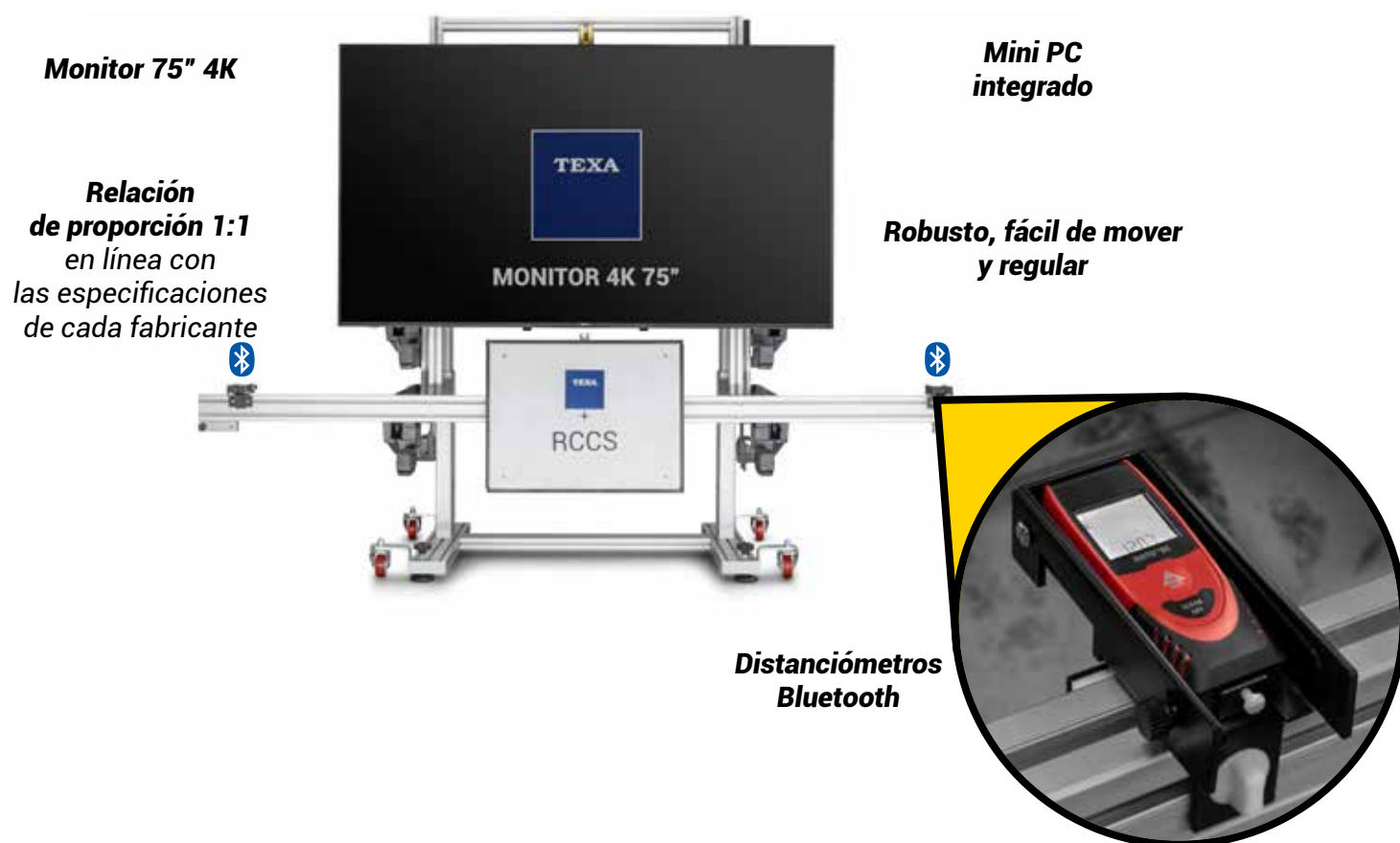

RCCS 3 BT con Pannelli

la versión con paneles físicos

RCCS 3 BT también se puede comprar con la configuración tradicional, que tiene las mismas características exclusivas que la versión de gama alta, pero requiere el uso de paneles físicos en lugar del monitor.

Esta solución permite utilizar paneles y accesorios TEXA dedicados a la calibración, para completar todas las operaciones con la máxima satisfacción del cliente.



Un software ad hoc para alineación y convergencia de ruedas

Antes de cualquier calibración es muy importante, además de verificar la alineación de la estructura de calibración con el vehículo, también verificar el **eje del vehículo** en el que está trabajando.

Estas operaciones son posibles gracias al uso de **cuatro detectores CCD electrónicos** (para ser instalados tanto en las ruedas, a través del sistema de garras en la llanta, como en los lados de la barra de ajuste horizontal) y la precisión de la aplicación de software **TOE AND THRUST ANGLE CHECK**.



Alto rendimiento también con alineación óptica

Además de la versión con control de convergencia y verificación del eje de empuje, RCCS 3 también está disponible en modo de alto rendimiento **con alineación óptica**.

Esta configuración utiliza las **garras sobre neumático** y ha sido diseñada para realizar todas las operaciones en radar y cámaras de forma rápida y precisa.

Para la alineación del vehículo se utilizan dos prácticos **paneles de posicionamiento**, sobre los que se dirigen los láseres de los **dos distanciómetros** presentes en el eje principal de la estructura.



Kit ADAS TRUCK



La propuesta TEXA es un sistema de regulación que incluye un travesaño de medición, paneles divididos por marca para las cámaras y dispositivos láser que son fundamentales para la correcta alineación y calibración de los radares de los fabricantes WABCO, TRW y TRW/Knorr.

El kit ADAS TRUCK también incluye un juego de garras con puntero láser, el láser para la regulación del Adaptive Cruise Control, el adaptador de espejo para radar WABCO.

El software IDC5 guía al operador, paso a paso, incluso en las intervenciones en vehículos que realizan auto calibraciones con procedimiento de adaptación a la vía.

CCS 2 Dynamics

La primera solución compacta y transportable



CCS 2 Dynamics es la solución transportable de TEXA para la **calibración de las cámaras** de **turimos, vehículos industriales ligeros y camiones**. CCS 2 Dynamics se caracteriza por ser **compacto, estable, fácilmente desmontable y transportable** en una furgoneta de pequeñas dimensiones. CCS 2 Dynamics es configurable en **dos versiones** dedicadas a los ambientes **CAR y TRUCK**, con accesorios especiales. Los **distanciómetros Bluetooth**, capaces de comunicar directamente con el software IDC5, garantizan el **posicionamiento correcto** a través del **procedimiento guiado**. CCS 2 Dynamics está equipado con cuatro ruedas flotantes, que aseguran un posicionamiento rápido, y se pueden estabilizar gracias a los prácticos pies. En la configuración CAR es regulable en altura, longitudinal y transversalmente. En la TRUCK, en un sentido transversal y axial. Es posible completar la configuración CAR con **dos modalidades de alineación: óptica**, a través de las garras sobre neumático o llanta; o el **eje de empuje**, con la combinación del kit de control de convergencia y el eje de empuje. El cambio de configuración también se puede hacer después de la compra de la estructura, de una manera simple y rápida.

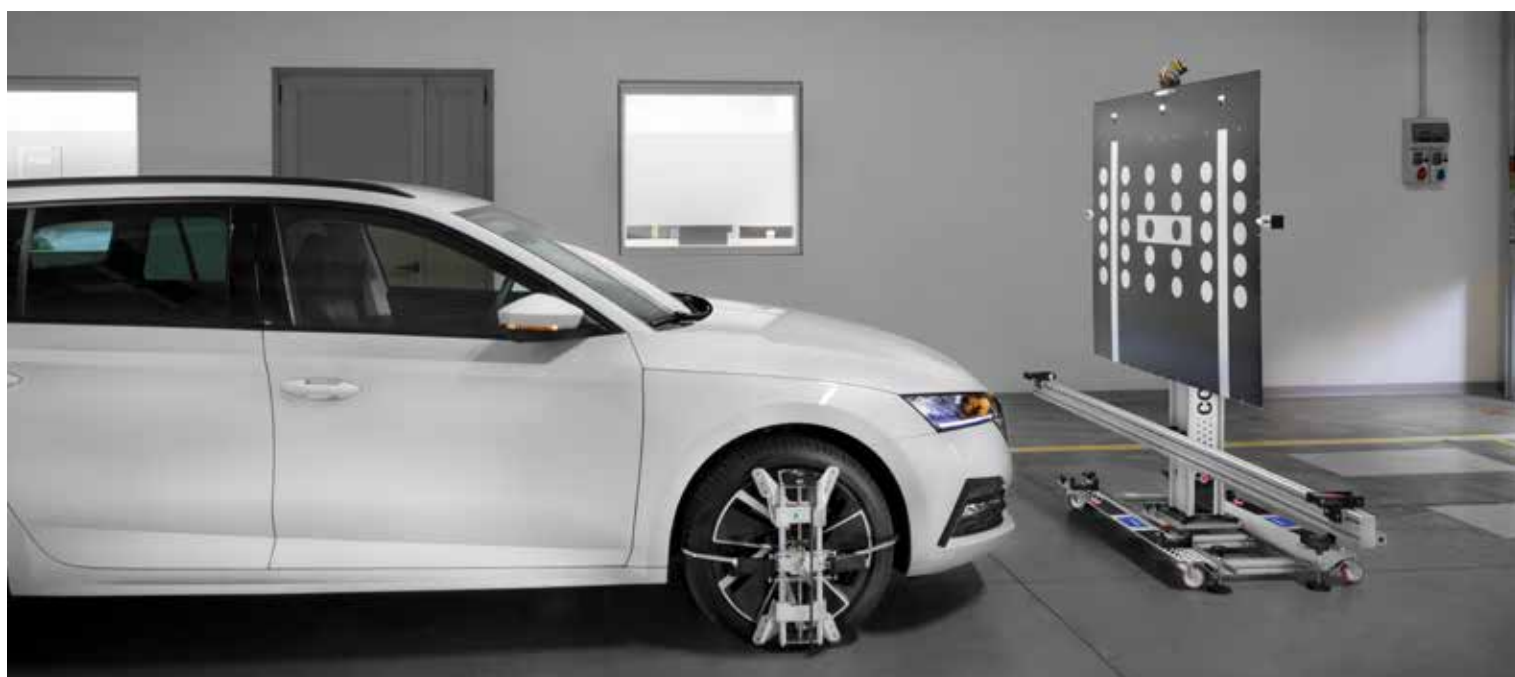

Diagnosis TPMS

Monitorización presión neumáticos



TPS2



Este instrumento ha sido diseñado **expresamente para los talleres de neumáticos** y para un uso profesional y completo en el ámbito de los sistemas TPMS.

TPS2 **dispone de un amplio display a color de alta resolución**, que facilita la lectura de los datos y la operatividad, aunque se encuentre en plena exposición a la luz solar. El módulo Wi-Fi permite configurar una red a la cual conectarse para descargar actualizaciones de software y para la gestión de funciones adicionales.



Desinfección

Higienización habitáculo



Mira el video oficial de AIR2 SAN

AIR2 SAN



El tema de la desinfección es cada vez más frecuente, incluso en el sector automotivo.

En este contexto, talleres, concesionarios, empresas de alquiler de vehículos, empresas de taxis, empresas de transporte por carretera y marítimo, centros de fast-fit, autolavados de vehículos, distribuidores de combustible y en general **todas las actividades relacionadas con el uso de vehículos o entornos de trabajo, deben poder para ofrecer el servicio de higienización a sus clientes.**

TEXA ha respondido a esta nueva necesidad con **AIR2 SAN**, un dispositivo innovador diseñado y construido íntegramente en Italia. AIR2 SAN se distingue de otros productos en el mercado también por algunas características exclusivas, como el procedimiento que, al final del ciclo de higienización, convierte el ozono en oxígeno, asegurando la pureza del aire, protegiendo así al operador y al cliente.



Análisis faros

eLight: los reguladores de faros según TEXA



Mira el video oficial
de eLight



eLight ONE/ONE^D



El primer regulador de faros en el que se ha integrado un sistema de diagnóstico electrónico. Se propone en las **versiones ONE** y **ONE^D**, con las mismas características hardware pero, mientras que la primera se comunica con los visualizadores AXONE VOICE, AXONE NEMO 2 y AXONE NEMO MINI para completar las operaciones, la segunda utiliza un **display táctil TFT a color de 7 pulgadas**, con el que el técnico puede activar directa y selectivamente los distintos componentes del grupo óptico. eLight permite todas las comprobaciones relativas a los faros que equipan los coches modernos, con tecnologías en constante evolución. Gracias a la **diagnóstico integrada**, capaz de reconocer el faro y proceder a la activación selectiva, el técnico puede realizar la regulación **ahorrando hasta el 50% del tiempo** necesario para llevar a cabo una operación respecto a un regulador de faros tradicional. Es **ligero**, gracias a su estructura de aluminio, y **transportable**.



Fuentes de luz medibles:
Alógena, Xenón, Led, Laser

eLight ZERO



eLight ZERO es el **nuevo regulador de faros digital básico** de TEXA, desarrollado para los centros de revisión, carroceros y reparadores de automóviles. Es capaz de **interactuar con redes MCTCNet2*** y con una **impresora térmica** (opcional). Gracias a la **gran lente Fresnel (340x200 mm)**, eLight ZERO se adapta fácilmente a los faros voluminosos y de formas irregulares, garantizando una completa cobertura de marcas y modelos. Dispone de una **batería de litio**, de un **display touch TFT a color de 5,7 pulgadas**, puerto serial y una **estructura de aluminio transportable**, que lo convierten en **práctico y ligero**.

eLight ZERO está **homologado** por el organismo de certificación internacional **TÜV NORD**.

Fuentes de luz medibles:
Alógena, Xenón, Led, Laser

* Homologación MCTCNet2 en curso di rilascio



Mediciones

Instrumentos de medición



La novedad TEXA en el ámbito de las mediciones es **LASER EXAMINER 2**, un innovador perfilómetro para verificar el consumo del disco de freno y el desgaste de la banda de rodadura de los neumáticos. Las interfaces **TEXA UNIProbe** y **TwinProbe** permiten realizar todas las mediciones físicas indispensables para la diagnosis de tipo tradicional, localizando la presencia de anomalías. **TTC** (TEXA TENSION CONTROLLER), en cambio, es ideal para el correcto tensionado y montaje de la correa de distribución de las motos y garantiza un servicio súper profesional por parte del taller.

LASER EXAMINER 2



Perfilómetro láser práctico y de pequeñas dimensiones, que **permite detectar** con una precisión milimétrica y de forma objetiva, **el consumo del disco de freno de los vehículos**, sin tener que desmontar la rueda. A esta medición, utilizando un simple adaptador, se une también la capacidad de controlar el **desgaste de la banda de rodadura de los neumáticos**. LASER EXAMINER hace que ambos controles sean rápidos y fáciles, y permite proporcionar a los clientes un informe sobre el "estado de salud" de las ruedas de sus vehículos, asegurando un servicio de asistencia profesional y de fidelización. La **APP** para **LASER EXAMINER 2**, compatible con los sistemas operativos **Android** e **iOS**, permite utilizar el instrumento directamente en smartphone o tablet.



UNIProbe



UNIProbe comprende:

- **Osciloscopio:** cuatro canales analógicos independientes, con la función SIV* para la interpretación de la señal detectada.
- **Battery Probe:** para la prueba de la batería, además de para el análisis del control de todo el sistema de arranque y carga.
- **TNET:** para la medición y análisis eléctrico de las redes de comunicación automovilística CAN.
- **Generador de señales:** para simular los impulsos producidos por los sensores y las señales de mando enviadas por la centralita para el control, por ejemplo, de las electroválvulas.
- **Multímetro:** para la medición de tensión, resistencia y corriente (con pinza amperométrica).
- **Prueba presiones:** para realizar las pruebas de presiones carburante y turbo de todos los vehículos.



* Indicaciones del rango de valores que debería medir el componente funcionante.

TwinProbe



TwinProbe comprende:

- **Osciloscopio:** dos canales analógicos independientes con entradas hasta $\pm 200V$ con función SIV* para la interpretación de la señal detectada.
- **Generador de señales:** para simular los impulsos producidos por los sensores y las señales de mando enviadas por la centralita para el control, por ejemplo, de las electroválvulas..
- **Amperómetro:** para la medición de la intensidad de la corriente eléctrica. Para realizar estas pruebas es necesario utilizar TwinProbe junto a una pinza amperométrica BICOR.



* Indicaciones del rango de valores que debería medir el componente funcionante.

TTC



Dispositivo que **verifica el correcto tensionado de la correa de distribución** del motor, desarrollado siguiendo las especificaciones de Ducati. TTC efectúa la medición utilizando un micrófono muy sensible que analiza la frecuencia de resonancia de la correa.



Análisis emisiones

Gases de escape, detección temperatura y revoluciones motor



La oferta TEXA para la verificación relacionada con las normas anticontaminación comprende los instrumentos **OPABOX Autopower** (opacímetro para la verificación de humos de motores Diésel), **GASBOX2** (análisis de gases de escape para medir los valores de los motores de encendido por chispa), **MULTI PEGASO 3** (estación de análisis con monitor led), **RC3** (cuentarrevoluciones para vehículos ligeros y pesados), **RCM** (cuentarrevoluciones moto) y **NP 01** (medidor de partículas).

OPABOX Autopower



OPABOX Autopower es un **opacímetro** de flujo parcial para el control de motores diésel con cámara de análisis de humos desarrollada por TEXA y conforme a los estándares internacionales.

Eliminar los cables en el taller es posible gracias a **Power Pack** y a la tecnología **wireless Bluetooth** para la comunicación de los datos. La cámara de análisis se ha incorporado a un práctico **trolley con ruedas**. De esta manera OPABOX Autopower es fácilmente transportable para llegar al vehículo sin el menor esfuerzo.



GASBOX2



GASBOX2 es la versión actualizada del **analizador de gases de escape** para motores gasolina, GPL, metano, equipado con la cámara de análisis diseñada por TEXA, ahora con más rendimiento. Se puede combinar con **trolley** que permite moverlo fácilmente dentro del taller. Para garantizar una mejor dinámica de uso, además del enchufe tradicional para la conexión directa a la red eléctrica, GASBOX2 se puede combinar con **Power Pack**, un práctico módulo extraíble y recargable por separado. Esta solución le permite tener una o más baterías cargadas siempre listas para su uso.



NP 01



NP 01 es un instrumento de nueva generación utilizado en las inspecciones técnicas periódicas de vehículos de encendido por compresión en algunos países europeos. En concreto, se trata de un **contador de partículas** desarrollado utilizando un **sensor DC** (Diffusion Charging) para medir las emisiones emitidas por los motores en el rango dimensional entre 23 y 200 nm. La tecnología de DC de alta eficiencia permite alcanzar altos estándares de medición y hace que este dispositivo sea adecuado para todas las necesidades de los centros de revisión. Robusto y resistente a las vibraciones, NP 01 integra una **pantalla táctil de 5"** para un manejo rápido del usuario y una **interfaz Wi-Fi** para comunicarse con el software de visualización. NP 01 está preparado para realizar pruebas en motores de encendido por chispa, el siguiente paso previsto para este tipo de control.



* Disponible en dos versiones: conforme con los requisitos de la legislación holandesa y la legislación alemana.



Mira el video oficial
de NP 01



MULTI PEGASO 3



Estación de gestión pensada para el taller tradicional **que también hace el análisis de las emisiones.**

Está compuesto por una ficha madre dedicada con procesador de última generación, dotada de comunicación Bluetooth y Wi-Fi.

RC3



Para la medición de revoluciones y temperatura motor TEXA ha desarrollado **RC3**. Puede efectuar la medición por pinza inducción y sensor piezo o bien desde micrófono y residuo señal batería.

RC3 además de estas modalidades, puede leer directamente los datos de la toma OBD y también trabaja como SCANTOOL EOBD.



RCM



Cuentarrevoluciones TEXA para el ambiente BIKE

específico para motores a ciclo otto, dispone de un display y batería recargable. RCM utiliza un sistema de medición de los impulsos electromagnéticos irradiados por el sistema de encendido para calcular con precisión el número de revoluciones motor.



Mantenimiento de los sistemas A/A



KONFORT 700 permite realizar el mantenimiento de los sistemas de aire acondicionado de los vehículos equipados con los **gases refrigerantes R1234yf, R134a y R744**, de forma eficaz, precisa y segura. Producida en una línea de montaje única en el mundo, para garantizar la máxima calidad y fiabilidad en el tiempo. Los componentes utilizados en la fase de ensamblaje tienen características excepcionales y garantizan una eficiencia en la recuperación y en el filtraje del gas refrigerante superior al 95%. El diseño, de líneas esenciales casa perfectamente con características de manejabilidad, robustez y seguridad que facilitan todas las intervenciones de mantenimiento de la gran experiencia de TEXA en esta área, nació **KONFORT TOUCH**, una línea de estaciones que, gracias a una **pantalla multitáctil**, permite al técnico completar todas las operaciones de una manera simple, rápida e inteligente.

LA GAMA DE ESTACIONES KONFORT ESTÁ APROBADA POR:

AUDI
BENTLEY
BMW
BUGATTI
CHEVROLET
HYUNDAI

JAGUAR
KIA
LAMBORGHINI
LAND ROVER
MAZDA
MERCEDES-BENZ

MINI
MITSUBISHI
NISSAN
OPEL
PORSCHE
RENAULT

SEAT
SKODA
SUBARU
SUZUKI
TOYOTA
VOLKSWAGEN

Verificar a través del distribuidor TEXA que modelo y para que refrigerante ha sido recomendada por cada casa automovilística citada.

KONFORT 780 TOUCH



Top de gama de la serie 700, lo máximo disponible en el mercado. Está equipada con **doble depósito** y **circuitos dobles** y **diferenciados** para la recuperación, el reciclaje y la carga. Esto permite realizar intervenciones tanto en vehículos que utilizan R134a como refrigerante, así como el R1234yf, al mismo tiempo.

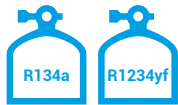

KONFORT 760 TOUCH/760 BUS TOUCH



Ambas versiones gestionan el servicio de mantenimiento de forma completamente automatizada. La **versión BUS**, desarrollada para sistemas más grandes, está **equipada con un depósito de 30 kg** y un compresor de 21 cc. Se pueden preparar para el refrigerante R134a o bien R1234yf.

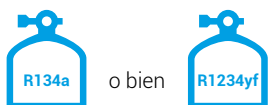

KONFORT 720 TOUCH



Estación capaz de operar en todos los sistemas de turismos, comerciales, industriales y tractores sin renunciar a la tecnología de la gama KONFORT. Se puede adquirir preparada para el gas refrigerante tradicional R134a o para el nuevo R1234yf.

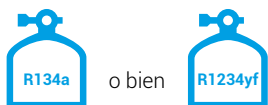

KONFORT 770S TOUCH



El depósito de gas refrigerante está colocado sobre una robusta báscula electrónica, con un sistema de seguridad que evita que la calibración se altere durante el transporte. Está equipada con un sistema automático de control de fugas, combinado con manómetros certificados EN837 Clase 1.



KONFORT 744



Fabricada específicamente para interactuar con los **nuevos sistemas de A/A basados en el uso de refrigerante R744 (CO₂)**. La precisión es absoluta: la calidad de los componentes y el diseño permite una precisión extrema en la carga, con una tolerancia máxima de 10 gramos (2 gramos para el aceite).



Mira el video oficial de la KONFORT 744



KONFORT 712R TOUCH



Modelo que cuenta con características técnicas propias de la top de gama como, por ejemplo, la gestión del servicio de mantenimiento totalmente automático y la medición de la cantidad de aceite recuperado con balanza electrónica. Se puede adquirir en versión R134a o R1234yf.

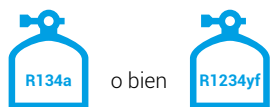

KONFORT 710R TOUCH



Ofrece importantes funciones estándar que caracterizan a la línea KONFORT 700 tales como detección automática de fugas, control de refrigerante con balanza electrónica, inyección automática temporizada de aceites y detector UV, y recuperación de refrigerante de alta eficiencia (más del 95%).



KONFORT 707R TOUCH



Diseñada para operaciones con gas R1234yf, es una estación **imprescindible, muy fácil de usar** y evolucionada desde el punto de vista del diseño. Características principales: filtro deshidratador que permite realizar hasta 300 servicios de mantenimiento, sistema de bloqueo de báscula, teclado alfanumérico, 4 ruedas pivotantes, registro de servicios realizados con datos de mantenimiento realizado. **También disponible en la versión OFF ROAD.**



KONFORT 705R



Solución dedicada al refrigerante R134a, ideal para talleres que desean ofrecer un servicio de asistencia impecable y, al mismo tiempo, contener los costos operativos. KONFORT 705R tiene las mismas características que caracterizan al resto de modelos de la gama KONFORT. **También disponible en la versión OFF ROAD.**



KIT IDENTIFICADOR REFRIGERANTE

Este dispositivo identifica inmediatamente el tipo de refrigerante presente en el vehículo, R134a o R1234yf y **verifica su pureza**. Toda la operación dura aproximadamente un minuto y, en el caso de refrigerante inadecuado o contaminado, la estación de carga alerta al técnico y bloquea la operación.



TXR ID

TXR ID es el nuevo **identificador portátil de refrigerante** que permite la **detección de la tipología de gas, R134a** o bien **R1234yf**, presente en el vehículo o en el depósito para la carga y **verificar la pureza**.

Con este dispositivo, gracias al **filtro de carbón activado** diseñado por TEXA, permite un análisis preciso y no comprometido por agentes externos.

El uso de TXR ID **garantiza la correcta ejecución del servicio de carga** del sistema A/A, eliminando el riesgo y los costes causados por el uso de un refrigerante no correcto. La interfaz de software con **procedimiento guiado**, la **pantalla táctil de 5,4"** y los **módulos Bluetooth y Wi-Fi** integrados permiten llevar a cabo todas las operaciones de modo simple, rápido y automático.

R134a o bien R1234yf

**Interfaz software
integrada**

**Módulos Bluetooth
y Wi-Fi integrados**



**Filtro carbón
activo**

**Pantalla táctil
de 5,4"**

**Test completo
en 30 segundos**

Disponible a partir del segundo semestre 2023



Descarbonización motor

Restablecimiento del rendimiento óptimo del motor

¿Qué ventajas
beneficios obtendrás
trata tu motor con

H2
BLASTER

- ✓ ahorro de combustible
- ✓ reducción de emisiones nocivas
- ✓ limpieza FAP y EGR
- ✓ limpieza partes internas del motor sin desmontar



H2 BLASTER



H2 BLASTER, aprovechando la potencia combinada de hidrógeno y oxígeno, **realiza la descarbonización** completamente las partes del **motor** involucradas en el proceso de combustión interna y restablece el rendimiento óptimo, reduciendo el consumo de combustible y las emisiones nocivas.

H2 BLASTER por electrólisis genera **oxihidrógeno**, una mezcla de hidrógeno y oxígeno que, con el motor en marcha y caliente, **se inyecta en el colector de admisión** a través del práctico tubo de servicio y llega a la cámara de combustión.

El **gas** se activa por la alta temperatura y **se convierte en vapor de agua a alta presión**. Comienza así el **proceso de descarbonización**: el vapor de agua penetra en las incrustaciones y disuelve el carbón depositado en los pistones, válvulas e inyectores y de forma general en los componentes que se encuentran entre la cámara y el conducto de escape.



Nuevo IDC5: Diagnosis Multinivel

El enfoque TEXA a la diagnosis

La Diagnosis Multinivel es la **respuesta de TEXA a la complejidad** en constante crecimiento que se encuentra en el mundo de la diagnosis. Un nuevo enfoque que permite al técnico **realizar todas las operaciones**, incluso en el caso de automóviles particularmente recientes o en el caso de **bloqueos impuestos por los fabricantes**.

Independientemente de la operación a realizar, el reparador de coches puede beneficiarse de un **servicio de asistencia** específico para cada exigencia.

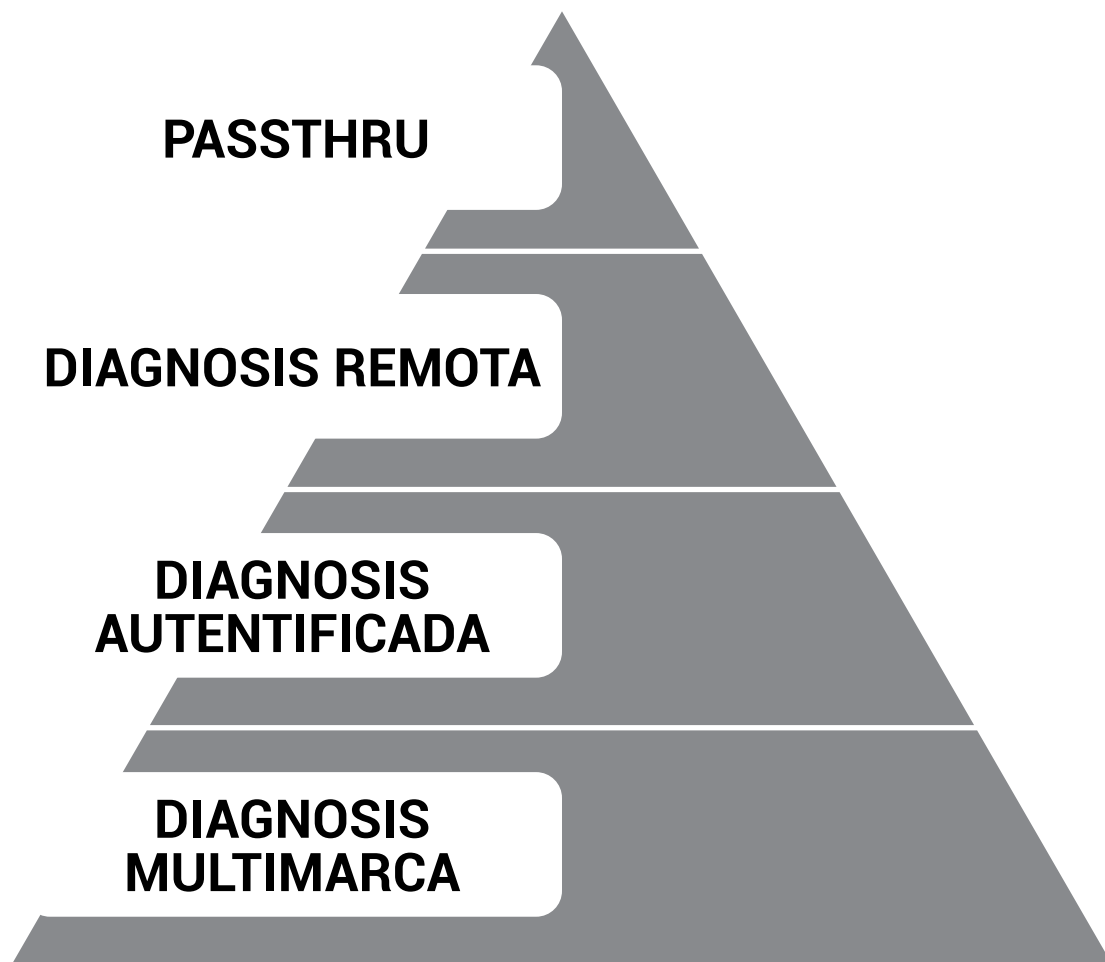

La diagnosis se puede representar como una pirámide en varios niveles, en la que la base es la **diagnosis multimarca y su ápice es PassThru**. En el curso de la reparación, además, se pueden seguir diferentes rutas de diagnosis.

Funcionalidad y soporte específicos para cada necesidad



La oferta TEXA tiene en consideración una serie de factores fundamentales para el reparador de vehículos: el grado de **complejidad** y la **tipología de operaciones de diagnóstico**, la posibilidad de **trabajar en presencia de bloqueos** en gateway o centralitas impuestas por los Fabricantes y la posibilidad de recibir **asistencia remota**.

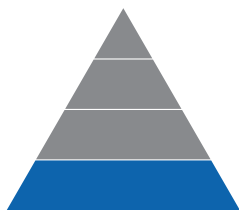

DIAGNOSIS MULTIMARCA

La Diagnóstico Multimarca está en la base del concepto de Diagnóstico Multinivel TEXA. A través del software IDC5, el reparador de vehículos es **guiado a través de todas las fases de la diagnóstico**, desde la detección del error hasta su resolución. TEXA actualiza constantemente IDC5 ampliando la cobertura de marcas y modelos, añadiendo nuevas **funcionalidades exclusivas**, aumentando la **documentación técnica** y mejorando los servicios de soporte.

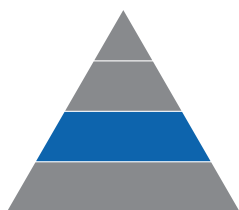

DIAGNOSIS AUTENTICADA

La diagnóstico autenticada representa el segundo nivel y, gracias a las colaboraciones con las casas de turismo, permite **desbloquear los gateway* o las centralitas** en general inhibidas por los fabricantes. Dicha funcionalidad está **perfectamente integrada en el software IDC5**, de forma que garantiza al usuario una experiencia sencilla, sin complejidad.

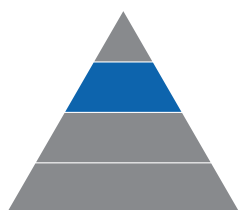

SOPORTE DIAGNOSIS REMOTA

El tercer nivel de la diagnóstico es la **diagnóstico remota**: a través la interfaz **Info Connect 2*** o mediante el **soporte de asistencia de PassThru*** proporcionado por el call center al técnico.

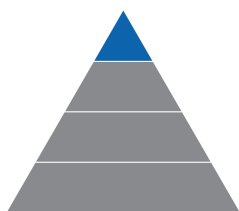

PASSTHRU

El vértice del concepto multinivel está representado por el PassThru, **el enlace con el fabricante de vehículos** Euro 5/6 para recibir datos de diagnóstico, asistencia y mantenimiento.



* Servicios disponibles solo en algunos países

Software de diagnóstico

Licencia software IDC5

IDC5 es el **cerebro de las soluciones de diagnóstico TEXA**.

Un software que guía al técnico a través de todas las fases de diagnóstico, desde la identificación del error hasta su resolución, siempre de forma práctica, segura, profesional.

IDC5 se actualiza y aumenta constantemente la cobertura de marcas y modelos, para ayudar a los profesionales de la reparación a la resolución de las problemáticas típicas del trabajo cotidiano. IDC5 también proporciona una serie de funciones exclusivas y documentación técnica que van más allá del concepto tradicional de diagnóstico. Entre estos encontramos: búsqueda automática de vehículos, escaneo centralitas TGS3s, dashboard, esquemas eléctricos interactivos, diagnóstico guiado, averías resueltas, boletines técnicos, datos mecánicos y ayuda de errores.

Puntos fuertes de IDC5

Cobertura diagnóstico

El software se va actualizando con la evolución del parque circulante mundial gracias a las **continuas actualizaciones** incluidas en la suscripción. Un mundo de información organizado por marca, modelo y motorización y la posibilidad de profundizar en detalle consultando: **base de datos, esquemas eléctricos, boletines técnicos y averías resueltas**.



Velocidad del software

La **velocidad** de IDC5 en la entrada en **comunicación con el vehículo** y en todas las fases de diagnóstico, permite una mayor eficiencia al reducir el tiempo de las operaciones de diagnóstico.



Regulaciones completas

Las **regulaciones de diagnóstico** desarrolladas por TEXA e incluidas en el software son equiparables a los tester oficiales de cada marca, garantizando una fantástica autonomía.

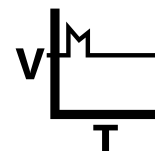

Dashboard

Una de las funciones exclusivas que se encuentran en el software IDC5, la DASHBOARD ofrece la posibilidad de **visualizar los parámetros** ingenierísticos del vehículo, asociados a una **gráfica intuitiva y atractiva** que reproduce el salpicadero de un vehículo, los componentes mecánicos y la lógica de funcionamiento del sistema.

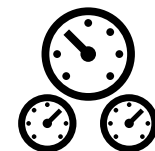

Diagnóstico OE

La diagnosis TEXA permite realizar **diagnóstico multimarca** utilizando de forma simple y rápida protocolos de comunicación avanzados, como **DoIP** y **PassThru**.



Funciones OE

IDC5 integra en la diagnosis multimarca algunas **funciones específicas de la diagnosis del fabricante**, permitiendo realizar operaciones avanzadas sin la necesidad de utilizar el instrumento original.



Multimarca, multiambiente

Un único software para todos los ambientes

IDC5 ha sido diseñado y desarrollado siguiendo una lógica multi-ambiente, para trabajar de forma eficaz en **turismos, vehículos comerciales ligeros, camiones, vehículos agrícolas y movimientos de tierras, motos y embarcaciones.**

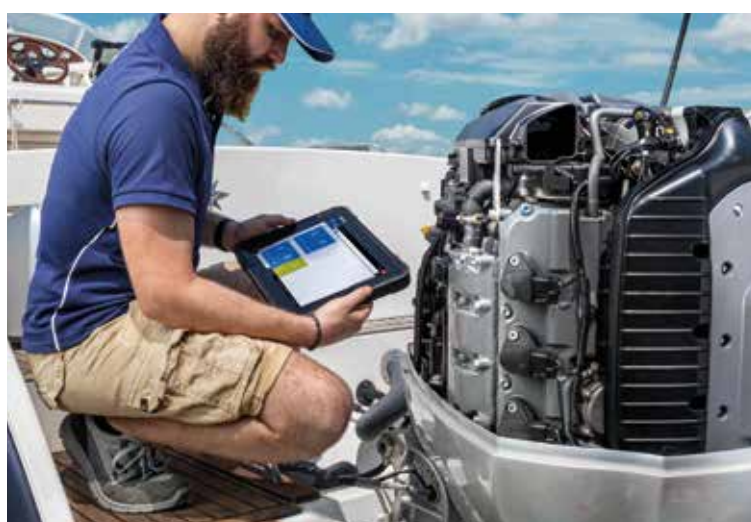
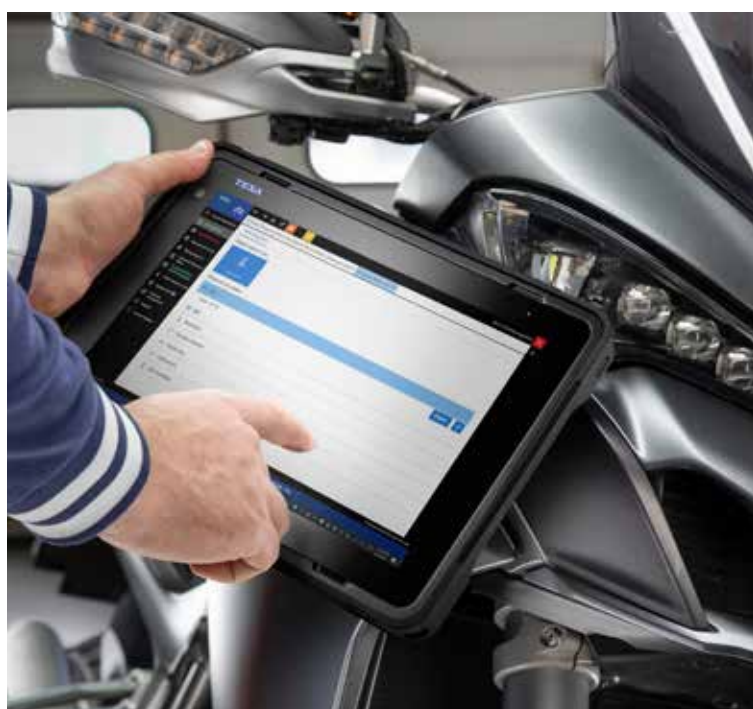
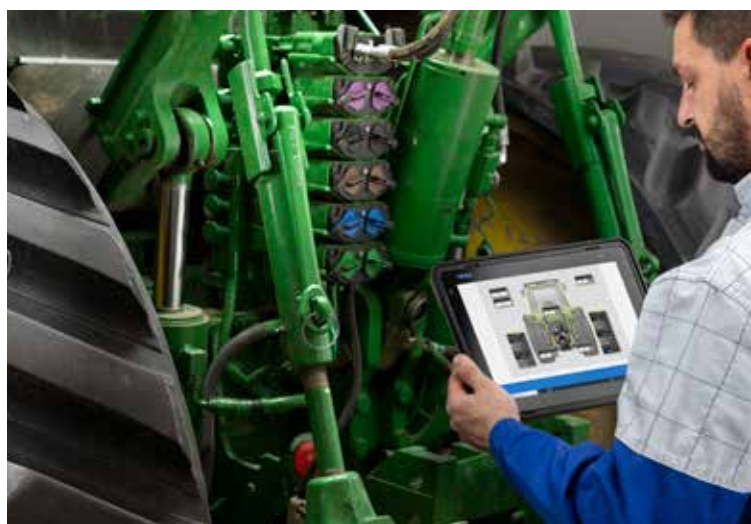

Actualizaciones y Servicios

Contrato TEXPACK

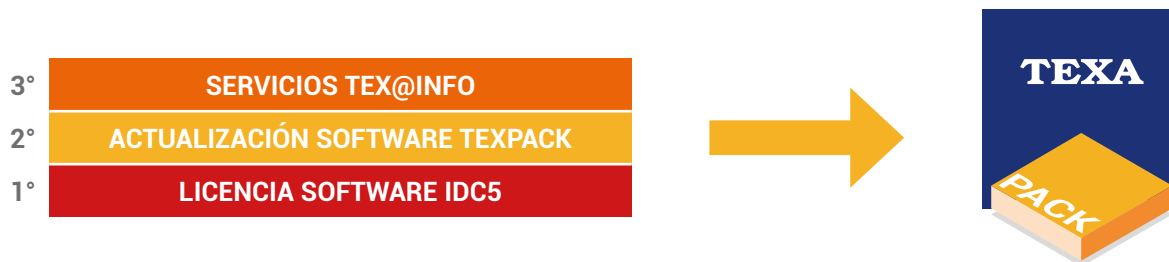

Actualización software TEXPACK

Es el contrato anual de **actualización para los cinco ambientes** (CAR, TRUCK, BIKE, OFF-HIGHWAY y MARINE) que permite aprovechar **el máximo potencial** del instrumento di diagnóstico.

Gracias a TEXPACK, es posible permanecer **siempre actualizado con las últimas novedades del mercado** y con **la última cobertura de marcas y modelos**.

TEXPACK permite **aprovechar la evolución del software IDC5**, pudiendo utilizar de forma inmediata tanto las **nuevas funcionalidades que se lanzan** de una versión a otra, como las ya presentes, como, por ejemplo:



BÚSQEDA GLOBAL SISTEMAS TGS3S



DASHBOARD



AYUDA ERRORES



DATOS TÉCNICOS



ESQUEMAS ELÉCTRICOS



FICHAS TÉCNICAS

TEXPACK = COBERTURA MARCAS Y MODELOS + FUNCIONALIDAD SOFTWARE + NOVEDAD

Actualizaciones y Servicios

Contrato TEX@INFO

- 3° SERVICIOS TEX@INFO
- 2° ACTUALIZACIÓN SOFTWARE TEXPACK
- 1° LICENCIA SOFTWARE IDC5



Servicios TEX@INFO

Es el contrato anual que permite elegir qué servicios de asistencia activar, de acuerdo con las necesidades operativas individuales, que incluyen:



BOLETINES TÉCNICOS

Para recibir y consultar informaciones sobre problemáticas frecuentes y relativas a procedimientos de reparación, principios de funcionamiento de un sistema electrónico o mecánico, procedimientos para encontrar rápidamente la solución del problema. Todo a través de documentos archivados por vehículo, enriquecido con imágenes o tablas comparativas de fácil interpretación.



AVERÍAS RESUELTAS

Permite consultar en poco tiempo la base de datos de diagnóstico TEXA para buscar procedimientos de reparación ya encontrados y registrados por los técnicos del Call Center. El reparador de vehículos tiene a su disposición, 24 horas los 7 de la semana, miles de casos práctica de averías verificadas por mecánicos de todo el mundo.



CALL CENTER / iSUPPORT

Para contactar con la central de soporte telefónico TEXA y recibir asistencia de técnicos cualificados que guían al usuario en la búsqueda de la solución de la avería, a través de pocos y simples pasos. Como alternativa se puede usar iSUPPORT, servicio que permite solicitar soporte técnico directamente desde el instrumento de diagnóstico, para todas las posibles problemáticas. TEXA ofrece además una línea dedicada a ADAS para responder a cada pregunta y resolver cada exigencia.



Ambiente CAR

IDC5, TEXPACK y TEX@INFO

El software de diagnóstico IDC5 CAR guía al técnico en todas las fases de diagnóstico, desde la detección del error hasta su resolución, para **Turismos, Supercar y Vehículos Ligeros**.

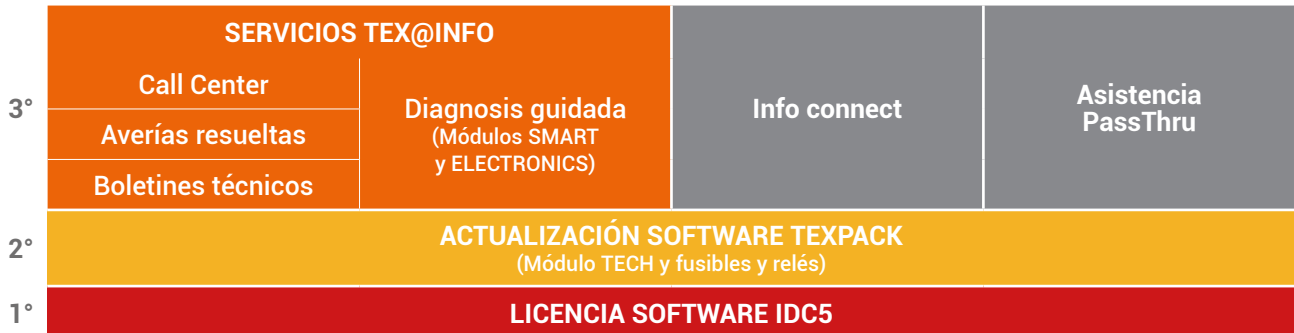

BASE DATOS INTEGRADA EN IDC5*

Los nuevos contenidos técnicos están perfectamente integrados en el software de diagnóstico IDC5 de TEXA y disponibles en el menú principal en "Datos técnicos y revisiones", desde la búsqueda vehículo TGS3s en correspondencia de cualquier DTC presente, o del sistema de diagnóstico gracias a un enlace directo.



Módulo TECH

Datos técnicos y de mantenimiento, manuales de reparación, dibujos, esquemas técnicos, y revisiones.

Incluido con TEXPACK CAR



Módulo ELECTRONICS

Procedimientos guiados para la resolución de la avería a través de la identificación, la localización y la resolución de los errores del sistema eléctrico y de los componentes.

**Incluido con TEX@INFO -
Diagnosis Guiada**



Módulo SMART

Numerosos casos resueltos y boletines técnicos de servicio de los OEM organizados por síntoma, causa y resolución.

**Incluido con TEX@INFO -
Diagnosis Guiada**

DESBLOQUEO GATEWAY Y UNIDADES DE CONTROL PROTEGIDAS

TEXA siempre orientada al futuro, garantiza la mejor cobertura de diagnóstico presente en el mercado y responde a las necesidades del reparador de vehículos obligado a superar los bloqueos impuestos por los fabricantes.

Lista de marcas cubiertas por el servicio de desbloqueo gateway y unidades de control protegidas:**



Incluso con TEXPACK CAR

ABARTH

AUDI

ALFA ROMEO

CHRYSLER

CUPRA

DACIA

DODGE

FIAT

FIAT PROFESSIONAL

JEEP

KIA

LANCIA

RENAULT

SEAT

SKODA

VOLKSWAGEN

VOLKSWAGEN
VEHÍCULOS
COMERCIALES

* contenido HaynesPro®

** funcionalidad sujeta a limitaciones territoriales. Consulte la disponibilidad del servicio en un país concreto con su distribuidor de confianza.



DASHBOARD EN DIAGNOSIS

Las DASHBOARD permiten comprender los componentes mecánicos y la lógica de funcionamiento del sistema seleccionado todo en una única pantalla con una gráfica atractiva, intuitiva y funcional.



CÁMARAS AYUDA APARCAMIENTO DASHBOARD TGS3s

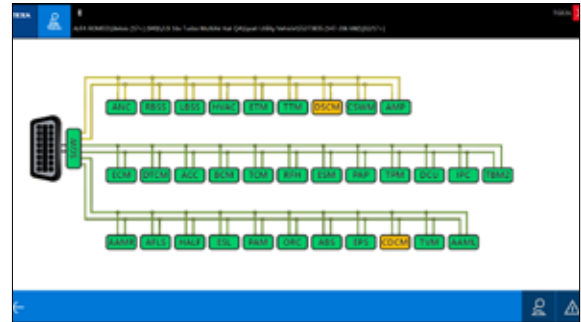

DASHBOARD TGS3s

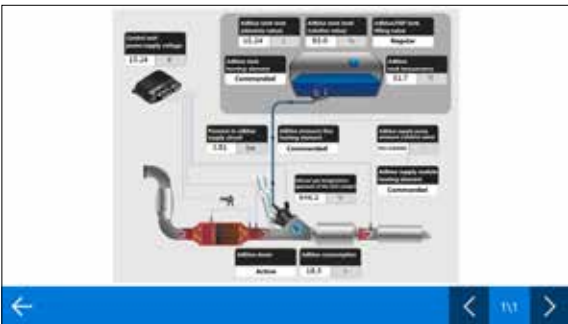

INYECCIÓN GPL

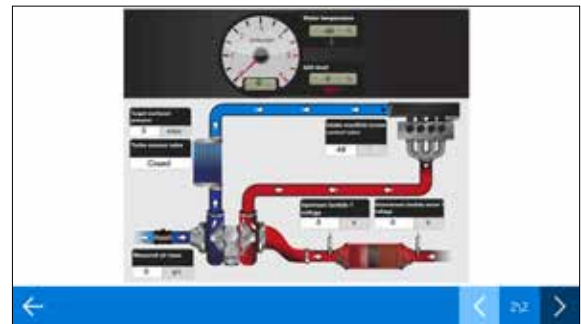

SISTEMA DE DOSIFICACIÓN DE AGENTES REDUCTORES

VEHÍCULOS HÍBRIDOS Y ELÉCTRICOS

El software IDC5 cuenta con una **cobertura líder en el mercado** de vehículos híbridos y eléctricos a los que se puede acceder a través del botón Funciones especiales en la página de inicio.

**más de 100 marcas;
más de 500 modelos;
más de 1.600 sistemas de diagnóstico**



Selección vehículo con botón dedicado

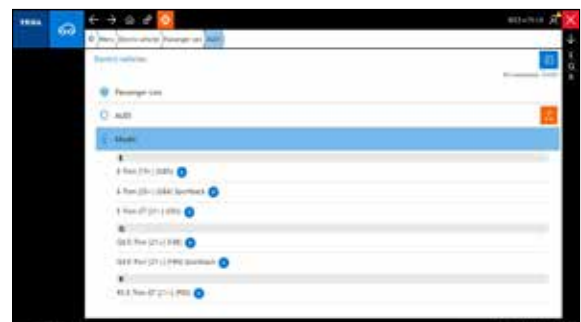

Selección vehículo dedicada

Ambiente TRUCK

IDC5, TEXPACK y TEX@INFO

El software IDC5 TRUCK guía al técnico en todas las fases de diagnóstico, desde la detección del error hasta su resolución, para **Truck, Bus & Coach, Remolques/Semiremolques, Vehículos Ligeros, Power Train y Vehículos Comerciales Multifunción.**



BASE DE DATOS INTEGRADA EN IDC5

IDC5 TRUCK, además de la información de reparación

ya presente en el Software, ahora también integra una amplia base de datos con información técnica detallada sobre vehículos pesados y vehículos comerciales ligeros, dividida por categorías: **Datos de identificación del vehículo, Datos de mantenimiento, Datos de regulación, Lubricantes y fluidos, Manuales de reparación, Campañas, Tiempos de reparación, Diseños técnicos, Fusibles y Relés, Indicadores y Testigos.**

Para poder utilizar la nueva base de datos simplemente se debe disponer de un contrato **TEXPACK TRUCK** activo y solicitar el servicio **TEX@INFO TRUCK - BASE DATOS.**



DASHBOARD

Una de las funciones exclusivas que se encuentran en el software IDC5, es la DASHBOARD** que ofrece la posibilidad de visualizar los parámetros ingenierísticos del vehículo, asociados a una gráfica intuitiva y atractiva que reproduce el salpicadero de un vehículo industrial, los componentes mecánicos y la lógica de funcionamiento del sistema.

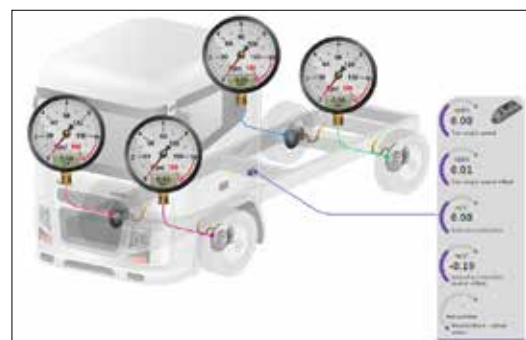

TROUBLESHOOTING

El software IDC5 TRUCK de TEXA ofrece el acceso a una base de datos denominada "Troubleshooting", en la que se recogen informaciones, detalles adicionales y procedimientos de reparación para una gran variedad de errores que pueden aparecer en la fase de autodiagnóstico. Digitando el código error o la descripción del error, se obtiene el procedimiento de reparación aconsejado por la casa madre.



* contenido HaynesPro®

** La función DASHBOARD ya está presente y activada para aquellos clientes que utilizan el instrumento de diagnóstico AXONE. Para los clientes que utilizan las otras soluciones de diagnóstico, esta funcionalidad se puede comprar a través de una "APP" dedicada dentro de la tienda virtual "TEXA APP".

REPROGRAMACIONES ESPECIALES

Vehículos específicos y/o sistemas pueden equiparse con características muy especiales, como, por ejemplo: reprogramación de los secadores de aire de nueva generación (APU: Procesamiento de aire, Unidad / APM: Módulo de procesamiento de aire), programación de la caja de cambios ZF As-Tronic®, configuración avanzada de las funciones de frenado de los nuevos sistemas EBS de remolque, reemplazo de centralitas con la posibilidad de transferir la configuración de parámetros de la antigua a la nueva. Con IDC5 TRUCK estas funciones son asequibles de forma simple y segura.



DESBLOQUEO GATEWAY E CENTRALITAS
CONSTRUCTORES GRUPO FCA FIAT PROFESSIONAL
Incluido con TEXA Security Access

DIAGNOSIS GUIADA

Esta nueva funcionalidad permite al usuario realizar un control guiado y en profundidad para la resolución de un problema.

La **diagnosis guiada** representa de forma **gráfica, intuitiva e interactiva**, las acciones a **realizar para realizar una reparación específica** o para el **control de un componente**, asegurando la resolución a través de sugerencias e indicaciones basadas en un proceso lógico.

La función está disponible para las principales categorías, como:

- **Motor**
- **Post tratamiento gases de escape**
- **ADAS**
- **Suspensiones**
- **Sistema frenado**
- **Sistema reserva aire**
- **Clima y Calefacción**

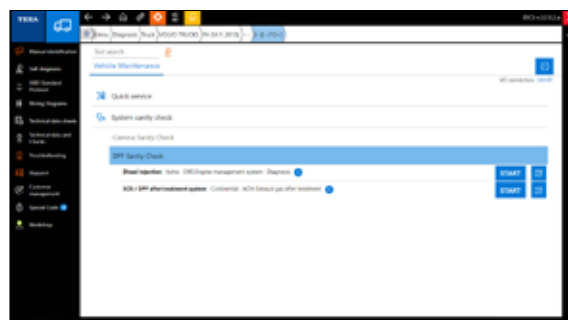

Inicio menú rápido



Lectura de los errores

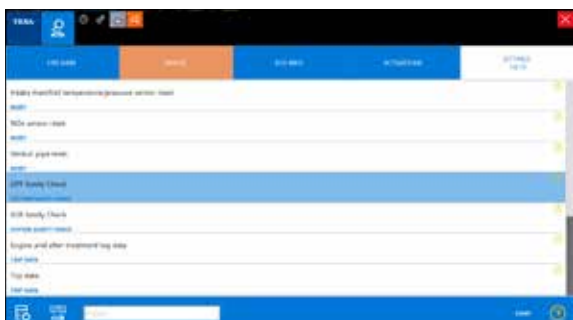

Inicio sistema diagnosis



Lectura parámetro con esquema eléctrico y avería detectada

Ambiente BIKE

IDC5, TEXPACK y TEX@INFO

El software IDC5 BIKE guía al técnico en todas las fases de diagnóstico, desde la detección del error hasta su resolución, para vehículos del mundo Powersport como **Motocicletas, E-Bike, Motos de nieve, Motos de agua (PWC) y Quad/ATV.**



HAS TÉCNICAS

Información muy precisa **dedicada al vehículo específico seleccionado**, como el reset manual de un servicio, la descripción general de un determinado sistema electrónico-mecánico y mucho más.



DIAGNOSIS GUIADA

Útil para solucionar una **avería asociada a un código de error** detectado en autodiagnóstico. Proporcionan un esquema para solucionar la avería.

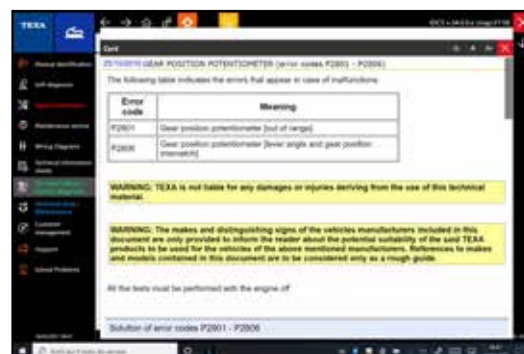

ESQUEMAS ELÉCTRICOS INTERACTIVOS

Las **animaciones de los dispositivos involucrados** generan un mapa interactivo con los flujos de señales que entran o salen de las centralitas

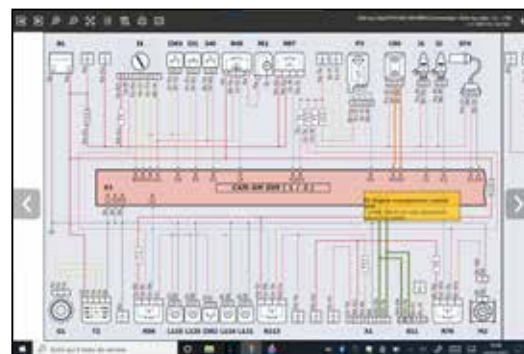

VEHÍCULOS ELÉCTRICOS

El software IDC5 BIKE incluye marcas como **Yadea** y **Sunra**, así como la ampliación de la cobertura de marcas ya presentes como **Fantic**. Además TEXA ha desarrollado un **cable específico para vehículos eléctricos** útil para una diagnosis segura y rápida en estos vehículos.

- + 12 marcas
- + 26 modelos
- + 32 sistemas de diagnosis

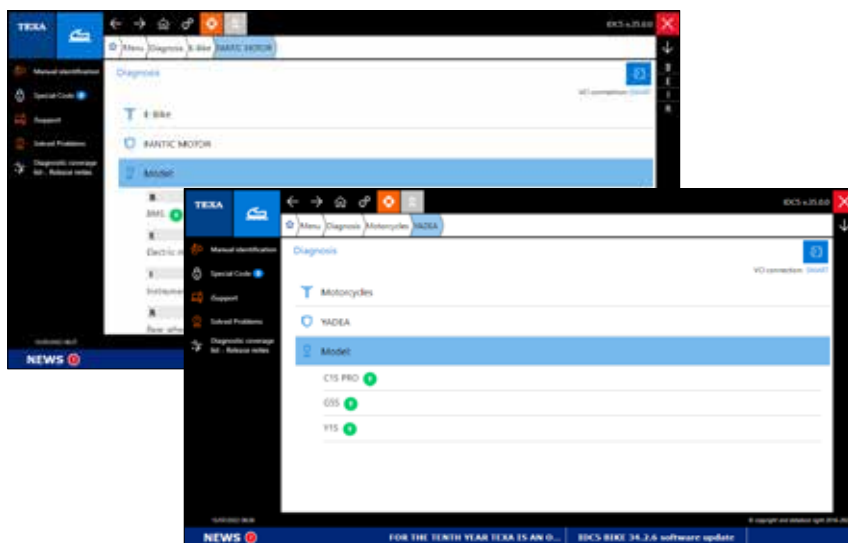

PROVEEDOR OFICIAL DUCATI



PARTNERSHIP OE

IDC5 BIKE es el software de diagnosis oficial elegido por:

AJP, BENELLI Q.J., BETAMOTOR, BIMOTA, BROUGH SUPERIOR, DUCATI, FANTIC MOTOR, F.B MONDIAL, MGK, HELLENIC MOTOR, MOTO MORINI, MV AGUSTA, SWM, SYM ITALIA, PADANA SVILUPPO.

El taller multimarca puede disponer de un nivel de cobertura equiparable al del fabricante.

PARTNER TÉCNICO: ARROW EXHAUST

Ambiente OHW

IDC5, TEXPACK y TEX@INFO

El software IDC5 OHW guía al técnico en todas las fases de diagnosis, desde la detección del error hasta su resolución, para vehículos como **Vehículos Agrícolas, Elevadores Telescópicos & Carros Elevadores y Motores Industriales**.



DASHBOARD

Una de las funciones exclusivas que se encuentran en el software IDC5, es la DASHBOARD* que ofrece la posibilidad de visualizar los parámetros ingenierísticos del vehículo, asociados a una gráfica intuitiva y atractiva que reproduce el salpicadero de un vehículo industrial, los componentes mecánicos y la lógica de funcionamiento del sistema.

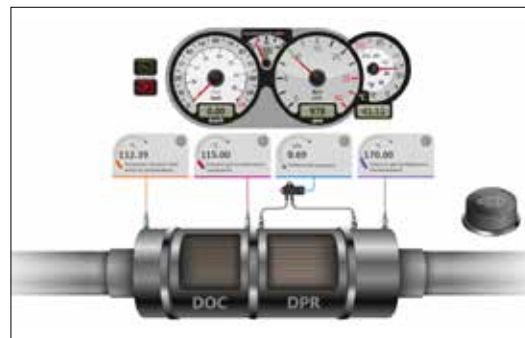

* La función DASHBOARD ya está presente y activada para aquellos clientes que utilizan el instrumento de diagnosis AXONE. Para los clientes que utilizan las otras soluciones de diagnosis, esta funcionalidad se puede comprar a través de una "APP" dedicada dentro de la tienda virtual "TEXA APP".



TROUBLESHOOTING

El software IDC5 OHW de TEXA ofrece el acceso a una base de datos denominada "Troubleshooting", en la que se recogen informaciones, detalles adicionales y procedimientos de reparación para una gran variedad de errores que pueden aparecer en la fase de autodiagnosis. Digitando el código error o la descripción del error, se obtiene el procedimiento de reparación aconsejado por la casa madre.



GRABACIÓN DE LA SESIÓN DE DIAGNOSIS REC & PLAY

Puede suceder que una anomalía ocurra solo en determinadas condiciones de funcionamiento del vehículo: por ejemplo, una pérdida de potencia mientras está cuesta arriba, cuando está expuesto a grandes esfuerzos, o el encendido de un testigo avería solo cuando el motor está caliente. En casos como estos es posible utilizar la función Rec&Play que permite el registro de parámetros y errores que se producen durante una prueba en carretera. Los datos se pueden ver y analizar posteriormente e imprimirse como un informe de la prueba realizada. Puede encontrar información extremadamente detallada sobre datos mecánicos, alineación de ruedas, presiones de neumáticos, correa de distribución, mantenimiento programado, localización de componentes, pruebas de componentes y mucho más.

DIAGNOSIS GUIADA

Esta nueva función permite al usuario realizar un control guiado para resolver un problema.

La **diagnos** **guiada** representa de forma **gráfica**, **intuitiva** e **interactiva**, las acciones a **realizar para realizar una reparación específica** o para el **control de un componente**, asegurando la **resolución a través de sugerencias e indicaciones** basadas en un proceso lógico.

La función está disponible para las principales categorías, como:

- **Motor**
- **Post tratamiento gases de escape**
- **Clima y Calefacción**

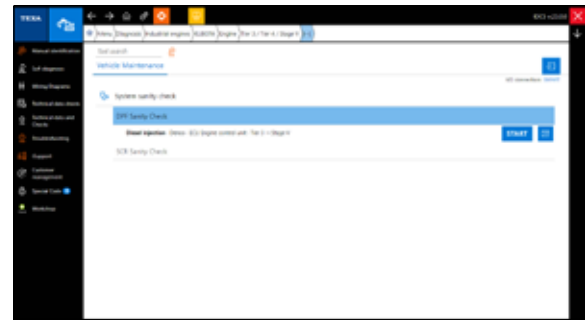

Inicio menú rápido



Lectura de los errores



Lectura parámetros error con ficha ayuda y ficha componente

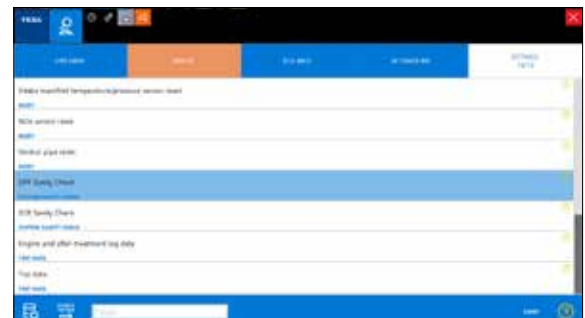

Inicio sistema diagnosis



Lectura parámetros error con ficha técnica



Lectura parámetro con esquema eléctrico y avería detectada

Ambiente MARINE

IDC5, TEXPACK y TEX@INFO

El software IDC5 MARINE guía al técnico en todas las fases de diagnóstico, desde la detección del error hasta su resolución, de **Motores Intraborda, Motores Fueraborda, Motores Industriales & Generadores y Motos de agua (PWC)**.



FICHAS TÉCNICAS

Información muy precisa **dedicada al vehículo específico** seleccionado, como el reset manual de un servicio, la descripción general en un determinado sistema electrónico-mecánico y mucho más.



DIAGNOSIS GUIADA

Útiles para resolver una **avería asociada a un código error** detectado en autodiagnóstico. Proporciona un esquema ad albero per la risoluzione del guasto.



ESQUEMAS ELÉCTRICOS INTERACTIVOS

Las **animaciones de los dispositivos involucrados** generan un mapa interactivo con los flujos de señales que entran o salen de las centralitas.

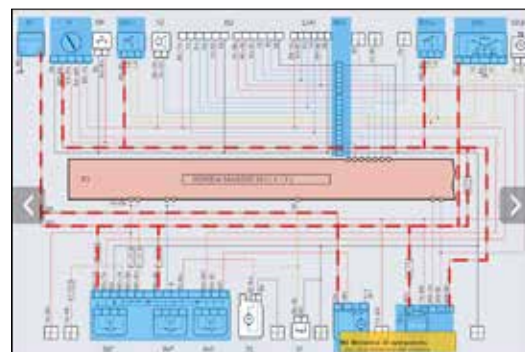

REGULACIONES ESPECIALES

Las regulaciones especiales son una función avanzada y distintiva de TEXA. Permiten realizar operaciones mucho más complejas que las regulaciones básicas.



Servicio de mantenimiento - revisión on-line

PROVEEDOR OFICIAL SELVA MARINE



PROVEEDOR OFICIAL TOHATSU ITALIA



Soluciones, compatibilidad y software

| | AXONE NEMO MINI | AXONE VOICE | AXONE NEMO 2 | Navigator NANO S | NAVIGATOR TXBe | TXT MULTIHUB | DoIP NODE | Adattatore CAN FD | Info Connect 2 | TPS2 | RCCS 3 BT | CCS 2 Dynamics | eTRUCK | eLight ONE / ONE ^D | eLight ZERO | LASER EXAMINER 2 | TTC | TwinProbe / UNIProbe | GASBOX2 / OPABOX | MULTI PEGASO 3 | GAS MOBILE | CUENTARREVOLUCIONES RC3 | RCM | H2 BLASTER | KONFORT | TXR ID | AIR2 SAN | IDC5 | APP dedicada | Stand alone |
|-------------------------------|-----------------|-------------|--------------|------------------|----------------|--------------|-----------|-------------------|----------------|------|-----------|----------------|--------|-------------------------------|-------------|------------------|-----|----------------------|------------------|----------------|------------|-------------------------|-----|------------|---------|--------|----------|------|--------------|-------------|
| HARDWARE | | | | | | | | | | | | | | | | | | | | | | | | | | | | | | |
| AXONE NEMO MINI | | | | ● | ● | ● | | | ● | | ● | ● | | ● | | ● | | ● | ● | | | | ● | | | | ● | ● | | |
| AXONE VOICE | | | | ● | ● | ● | | | ● | | ● | ● | | ● | | ● | | ● | ● | | | | ● | | | | ● | ● | | |
| AXONE NEMO 2 | | | | ● | ● | ● | | | ● | | ● | ● | | ● | | ● | | ● | ● | | | | ● | | | | ● | ● | | |
| Navigator NANO S | ● | ● | ● | | | | ● | ● | | | ● | ● | | ● | | | | | | | | | | | | ● | ● | ● | | |
| Navigator TXBe | ● | ● | ● | | | | | | | | | | | ● | | | | | | | | | | | | | ● | ● | ● | |
| TXT MULTIHUB | ● | ● | ● | | | | | ● | | | ● | ● | | | | | | | | | | | | | | | ● | ● | ● | |
| DoIP NODE | | | | ● | | | | | | | | | | | | | | | | | | | | | | | ● | ● | ● | |
| Adattatore CAN FD | | | | ● | | ● | | | | | | | | | | | | | | | | | | | | | ● | ● | ● | |
| Info Connect 2 | ● | ● | ● | | | | | | | | | | | | | | | | | | | | | | | | ● | ● | ● | |
| TPS2 | | | | | | | | | | | | | | | | | | | | | | | | | | | | | | ● |
| RCCS 3 BT | ● | ● | ● | ● | | ● | | | | | | | | | | | | | | | | | | | | | ● | ● | ● | |
| CCS 2 Dynamics | ● | ● | ● | ● | | ● | | | | | | | | | | | | | | | | | | | | | ● | ● | ● | |
| eTRUCK | | | | | | | | | | | | | | | | | | | | | | | | | | | | ● | ● | |
| eLight ONE / ONE ^D | ● | ● | ● | ● | ● | | | | | | | | | | | | | | | | | | | | | | ● | ● | ● | |
| eLight ZERO | | | | | | | | | | | | | | | | | | | | | | | | | | | | | | ● |
| LASER EXAMINER 2 | ● | ● | ● | | | | | | | | | | | | | | | | | | | | | | | | | ● | ● | |
| TTC | | | | | | | | | | | | | | | | | | | | | | | | | | | | | | ● |
| TwinProbe / UNIProbe | ● | ● | ● | | | | | | | | | | | | | | | | | | | | | | | | ● | ● | ● | |
| GASBOX2 / OPABOX | | | | | | | | | | | | | | | | | | | | ● | ● | ● | ● | ● | | | ● | ● | ● | |
| MULTI PEGASO 3 | | | | | | | | | | | | | | | | | | | ● | ● | ● | ● | ● | ● | | | ● | ● | ● | |
| GAS MOBILE | | | | | | | | | | | | | | | | | | | ● | ● | ● | ● | ● | ● | | | ● | ● | ● | |
| CUENTARREVOLUCIONES RC3 | | | | | | | | | | | | | | | | | | | ● | ● | ● | ● | ● | ● | | | ● | ● | ● | |
| RCM | | | | | | | | | | | | | | | | | | | ● | ● | ● | ● | ● | ● | | | ● | ● | ● | |
| H2 BLASTER | | | | | | | | | | | | | | | | | | | | | | | | | | | | | | ● |
| KONFORT | | | | | | | | | | | | | | | | | | | | | | | | | | | | | | ● |
| TXR ID | | | | | | | | | | | | | | | | | | | | | | | | | | | | | | ● |
| AIR2 SAN | ● | ● | ● | ● | | | | | | | | | | | | | | | | | | | | | | | ● | ● | ● | |
| SOFTWARE de gestión | | | | | | | | | | | | | | | | | | | | | | | | | | | | | | |
| IDC5 | ● | ● | ● | ● | ● | ● | ● | ● | ● | | ● | ● | | ● | | | | ● | ● | ● | | | | | | | ● | ● | ● | |
| APP dedicada | | | | | | | | | | | | | ● | | | ● | | | | | | | | | ● | ● | ● | | | |
| Stand alone | | | | | | | | | | ● | | | | | ● | | ● | | | | | ● | ● | | | ● | ● | ● | | |



Simplificando el presente, anticipando el futuro



Fundada en 1992
30.000 m² cubiertos
en un área de más de 100.000 m²
2 nuevas fábricas



8 Filiales en el mundo



700 Distribuidores
Más de 200.000 talleres
clientes



Más de 850 empleados TEXA en el mundo
Más de 400 perfiles técnicos



Certificaciones

ISO 9001 ISO/IEC27001
IATF 16949 TISAX
E.P.A. ISO 14001:2015



Patentes
58 Master, 110 totales

ADVERTENCIA

Las marcas y los signos distintivos de las casas constructoras de vehículos que se presentan en este documento sólo tienen la finalidad de informar al lector sobre la potencial idoneidad de los productos TEXA aquí mencionados para ser utilizados en los vehículos de dichas marcas. Respecto a las marcas, modelos y sistemas electrónicos detallados en el presente documento deben entenderse puramente como indicativos, en cuanto los productos y el software TEXA – estando sujetos a continuas actualizaciones y desarrollos – en el momento de la lectura del siguiente documento, podrían no disponer de la capacidad de realizar la diagnosis de todos los modelos y sistemas electrónicos de cada una de las casas constructoras. Por tanto, antes de la compra, TEXA recomienda verificar siempre la "Lista de cobertura de diagnosis" del producto y/o software a través del Distribuidor autorizado TEXA. **Las imágenes y los perfiles de los vehículos presentes en este documento sólo tienen el objetivo de facilitar la identificación de la categoría del vehículo (turismos, vehículos industriales, motos, etc.) para los que está dedicado el producto y/o software TEXA.** Los datos, descripciones e ilustraciones pueden variar comparados con los descritos en este folleto. TEXA S.p.A. se reserva el derecho de realizar cambios a sus productos sin previo aviso.

Verifica la gran cobertura ofrecida por TEXA en:
www.texa.com/coverage

Compatibilidad y especificaciones mínimas del sistema para IDC5:
www.texa.com/system

Apple y el logo Apple son marcas de Apple Inc. Google Play y el logo Google Play son marcas de Google LLC.
La marca Bluetooth® es propiedad de Bluetooth SIG, Inc., EE.UU. y es usada por TEXA S.p.A. bajo licencia.
Android is a trademark of Google Inc



facebook.com/texacom



linkedin.com/company/texa



instagram.com/texacom



youtube.com/texacom

Copyright TEXA S.p.A.
cod. 8801884
09/2023 - Spagnolo - V26

TEXA IBERICA DIAGNOSIS S.A.

Can Mascaró - C/Llevant, 2
08756 - La Palma de Cervelló - Barcelona
Tel. +34 936 535 099
Fax +34 936 535 083
www.texaiberica.com
info.es@texa.com